

## ПЛАТА CONTROL BOARD PCB-SH380

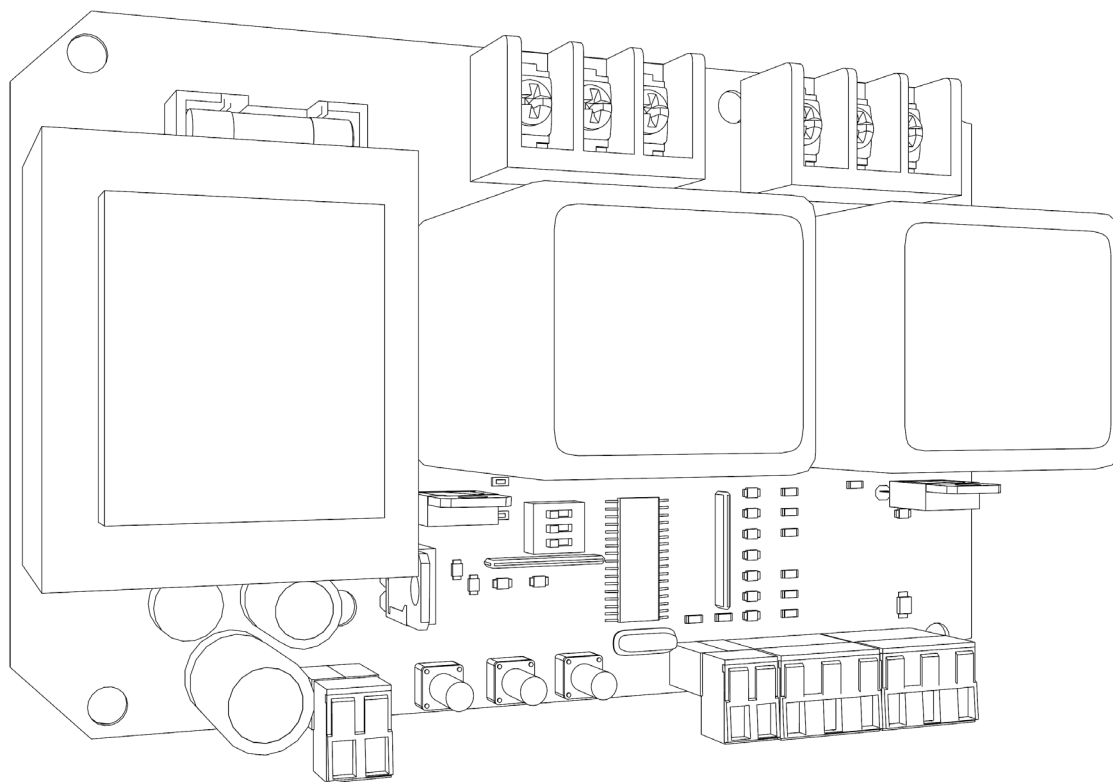

Руководство по программированию платы PCB-SH 380

Programming instructions for board PCB-SH 380

## СОДЕРЖАНИЕ

1. ЭЛЕКТРИЧЕСКИЕ ПОДКЛЮЧЕНИЯ .....	2
1.1. Схема подключения блока управления .....	2
1.2. Описание клемм блока управления .....	3
2. ПРОГРАММИРОВАНИЕ ПРИВОДА .....	4

## CONTENTS

1. ELECTRICAL CONNECTIONS .....	5
1.1. Control unit wiring diagram .....	5
1.2. Control unit terminals .....	5
2. OPERATOR PROGRAMMING .....	7

## 1. ЭЛЕКТРИЧЕСКИЕ ПОДКЛЮЧЕНИЯ

### 1.1. СХЕМА ПОДКЛЮЧЕНИЯ БЛОКА УПРАВЛЕНИЯ

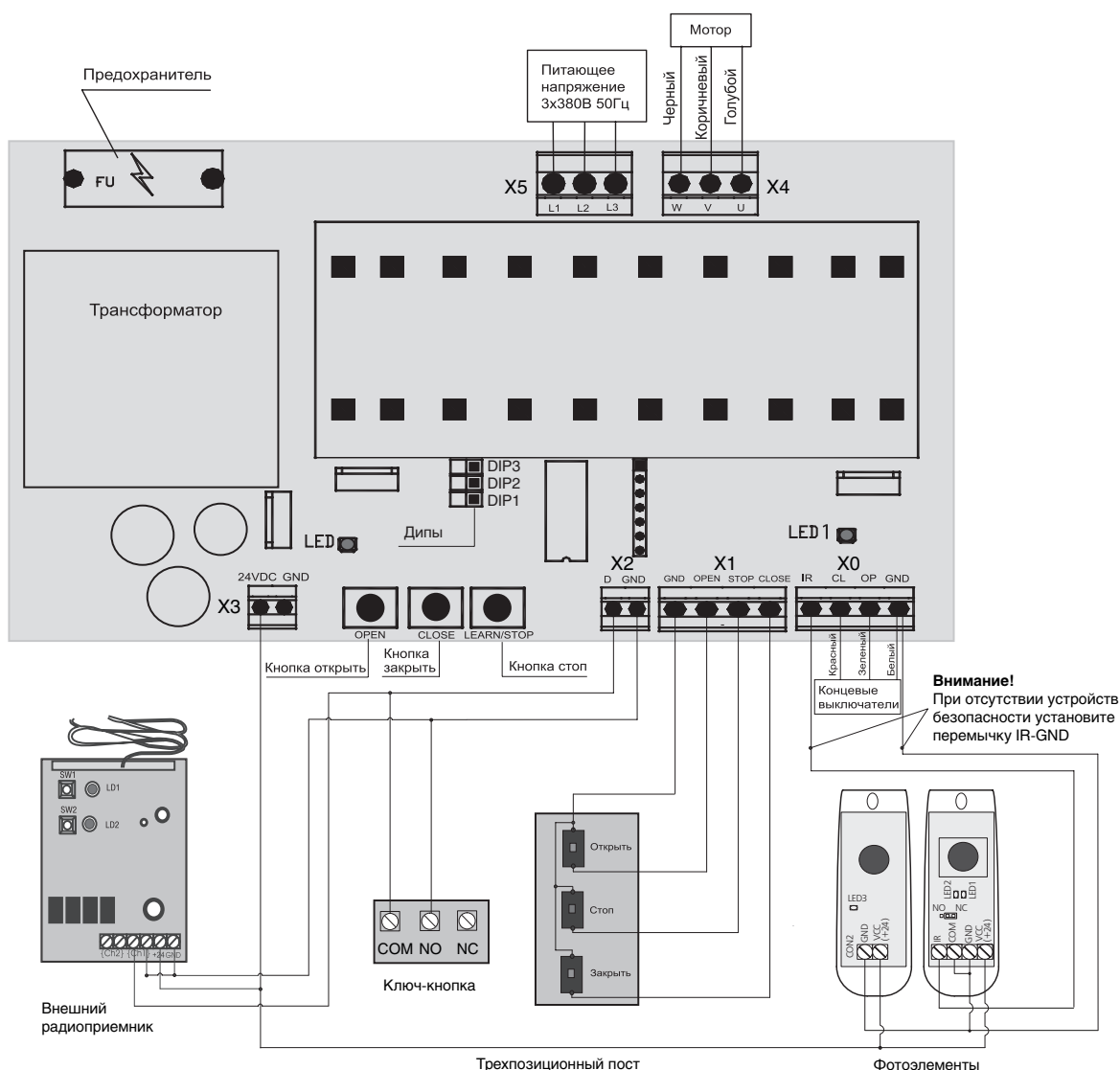

## 1.2. ОПИСАНИЕ КЛЕММ БЛОКА УПРАВЛЕНИЯ

### 1. Подключение питающего напряжения (клеммник X5)

Напряжение 380 В подключите к клеммам «L1», «L2» и «L3».

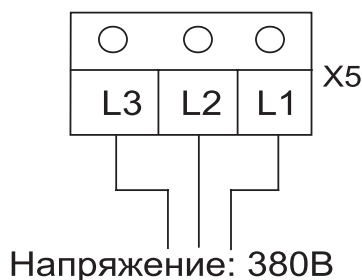

### 2. Мотор (клеммник X4)

Подключите мотор к клеммам «U», «V» и «W». 380 В мотор: максимальный рабочий ток < 9 А, мощность ≤ 4 кВт.

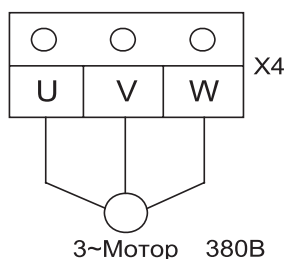

### 3. Концевые выключатели (клеммник X0)

Подключите провода концевых выключателей «OP» (выключатель на открытие), «CL» (выключатель на закрытие) и «GND» (общий провод).



### 4. Трехпозиционный пост управления или ключ-кнопка (клеммники X1 и X2)

Подключите трехпозиционный пост управления к клеммам «OPEN», «STOP», «CLOSE» и «GND».

Подключите ключ-кнопку к клеммам «D» и «GND».

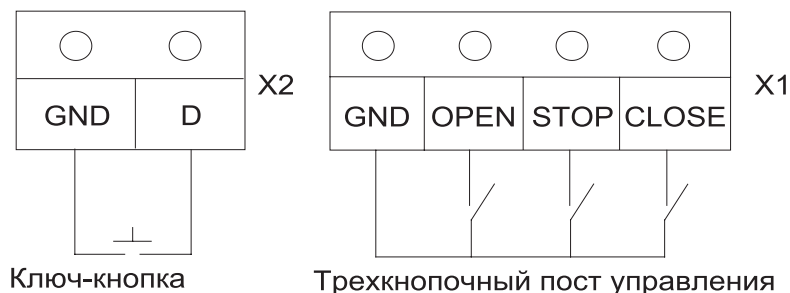

**ВНИМАНИЕ!** Если трехпозиционный пост не используется, поставьте перемычку между «STOP» и «GND».

## 2. ПРОГРАММИРОВАНИЕ ПРИВОДА

Программирование привода осуществляется при помощи переключателей DIP.

Для выбора логики работы привода установите переключатели DIP в соответствующее положение согласно приведенному ниже описанию.

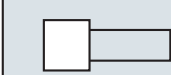
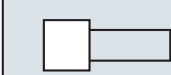
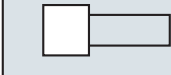
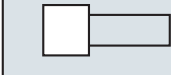
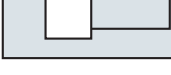
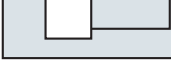
	On	Off	
DIP3			<b>DIP1</b> — отвечает за автоматическое закрытие привода <b>ON</b> — автоматическое закрытие включено (30 сек.) <b>OFF</b> — автоматическое закрытие отключено
DIP2			<b>DIP2</b> — отвечает за логику работы привода на закрытие <b>ON</b> — закрытие происходит от удержания кнопки <b>OFF</b> — закрытие происходит от импульсного нажатия кнопки
DIP1			<b>DIP3</b> — отвечает за логику работы привода на открытие <b>ON</b> — открытие происходит от удержания кнопки <b>OFF</b> — открытие происходит от импульсного нажатия кнопки



**ВНИМАНИЕ!** Использование импульсной логики на закрытие ворот рекомендуется использовать только при наличии фотозащитных элементов безопасности.

# 1. ELECTRICAL CONNECTIONS

## 1.1. CONTROL UNIT WIRING DIAGRAM

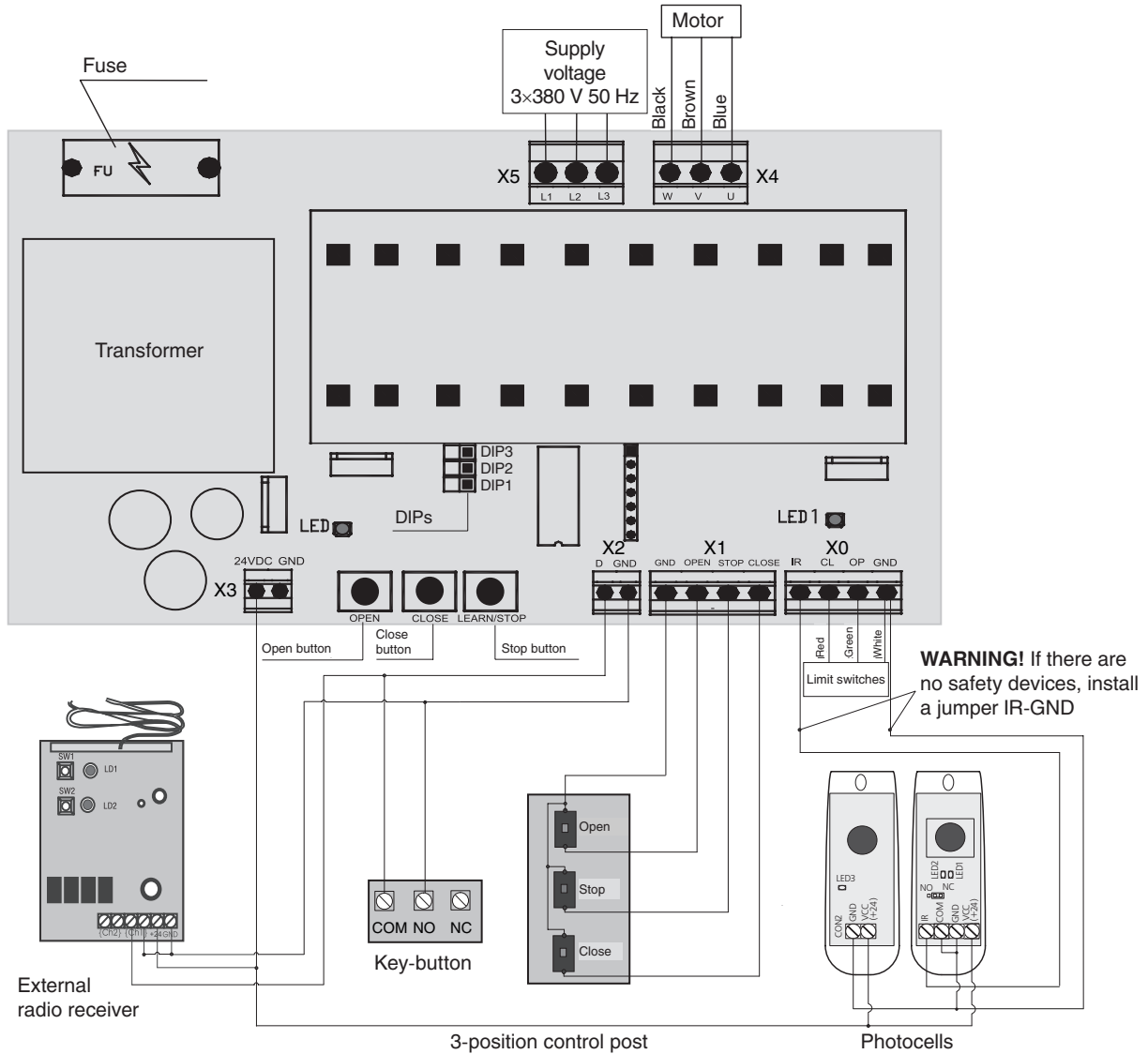

## 1.2. CONTROL UNIT TERMINALS

### 1. Connection of supply voltage (terminal block X5)

Connect supply voltage 380 V to terminals “L1”, “L2”, “L3”.

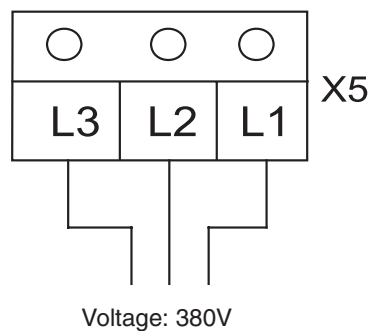

**2. Motor (terminal block X4)**

Connect the motor to terminals “U”, “V” and “W”.

380V motor: max. operating current < 9 A, wattage ≤ 4 kW.

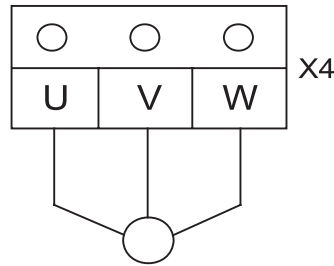

3~Motor: 380V

**3. Limit switches (terminal block X0)**

Connect limit switch wires “OP” (opening switch), “CL” (closing switch) and “GND” (common wire).

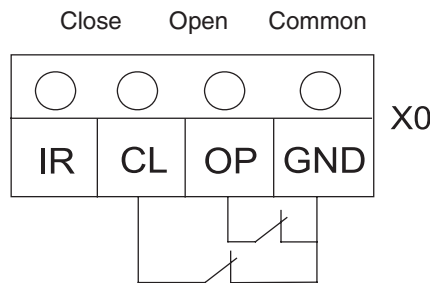

**4. 3-position control post or key-switch (terminal block X1 and X2)**

Connect 3-position control post to the terminals “OPEN”, “STOP”, “CLOSE” and “GND”.

Connect the key-switch to terminals “D” and “GND”.

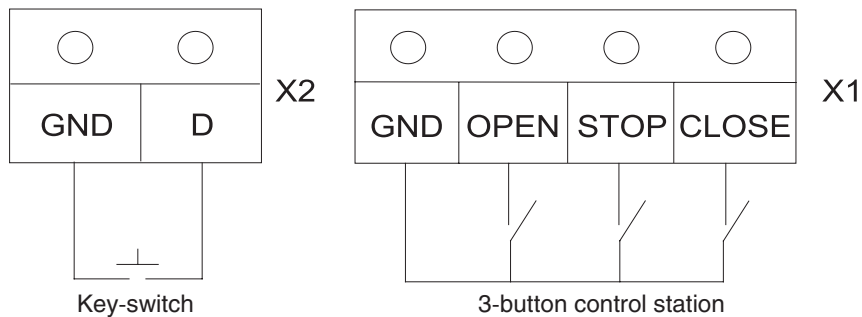



**WARNING!** If 3-position control post is not used, install a jumper between “STOP” and “GND”.

## 2. OPERATOR PROGRAMMING

Programming of the operator is accomplished by DIP switch keys.

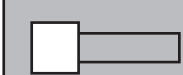
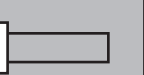
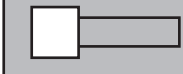
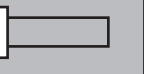
In order to choose the program logic of the operator install DIP switch keys to the appropriate position according to the description pointed out below:

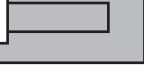
	On	Off	
DIP3			<b>DIP1</b> — Is in charge of automatic closing of the operator <b>ON</b> — Automatic closing is switched on (30 seconds) <b>OFF</b> — Automatic closing is switched off
DIP2			<b>DIP2</b> — Is in charge of the program logic of the operator on closing <b>ON</b> — Closing is accomplished by holding the button <b>OFF</b> — Closing is accomplished by impulse pressing of the button
DIP1			<b>DIP3</b> — Is in charge of the program logic of the operator on opening <b>ON</b> — Opening is accomplished by holding the button <b>OFF</b> — Opening is accomplished by impulse pressing of the button



**WARNING!** It is recommended to use pulse logic for door closing only if safety photocells are available.

# ***DOORHAN***<sup>®</sup>

Компания DoorHan благодарит вас за приобретение нашей продукции.  
Мы надеемся, что вы останетесь довольны качеством данного изделия.

По вопросам приобретения, дистрибьюции и технического обслуживания  
обращайтесь в офисы региональных представителей или центральный  
офис компании по адресу:

ГК DoorHan  
143002 Россия, Московская обл., Одинцовский р-н,  
с. Акулово, ул. Новая, д. 120  
Тел.: +7 495 933-24-00, 981-11-33  
E-mail: [Info@doorhan.ru](mailto:Info@doorhan.ru)  
[www.doorhan.ru](http://www.doorhan.ru)

We very much appreciate that you have chosen the product manufactured  
by our company and believe that you will be satisfied with its quality.

For information on purchasing, distribution and servicing  
contact DoorHan central office at:

Kralovsky VRCH 2018, Kadan,  
43201, Czech Republic  
Telephone: +420 474 319 111  
E-mail: [europa@doorhan.com](mailto:europa@doorhan.com)  
[www.doorhan.cz](http://www.doorhan.cz)